

.... .. Strutture alberghiere

Tipologia edificio: complesso a destinazione turistico-alberghiera

Tipologia intervento: edificazione nuovo complesso

CARATTERISTICHE INTERVENTO: realizzazione impianto radiante a parete e a pavimento, per riscaldamento, raffrescamento negli appartamenti e negli spazi comuni, realizzazione impianto geotermico e impianto solare

Prodotti utilizzati:

- impianti a pavimento e parete realizzati sui due piani negli appartamenti e negli spazi comuni
- pompa di calore geotermica IDROEARTH 38 per riscaldamento, raffrescamento e produzione di acqua calda sanitaria
- modulo per il freecooling estivo
- sonde geotermiche a sviluppo orizzontale poste sotto la platea della struttura
- 6 regolazioni comfort
- 6 termoregolazioni variabili UPS 25-60
- 12 pannelli solari sottovuoto HP 16
- 2 accumulatori termici a stratificazione Idrostar da 800 lt con scambiatori solari esterni
- 1 serbatoio per acqua refrigerata da 300 lt

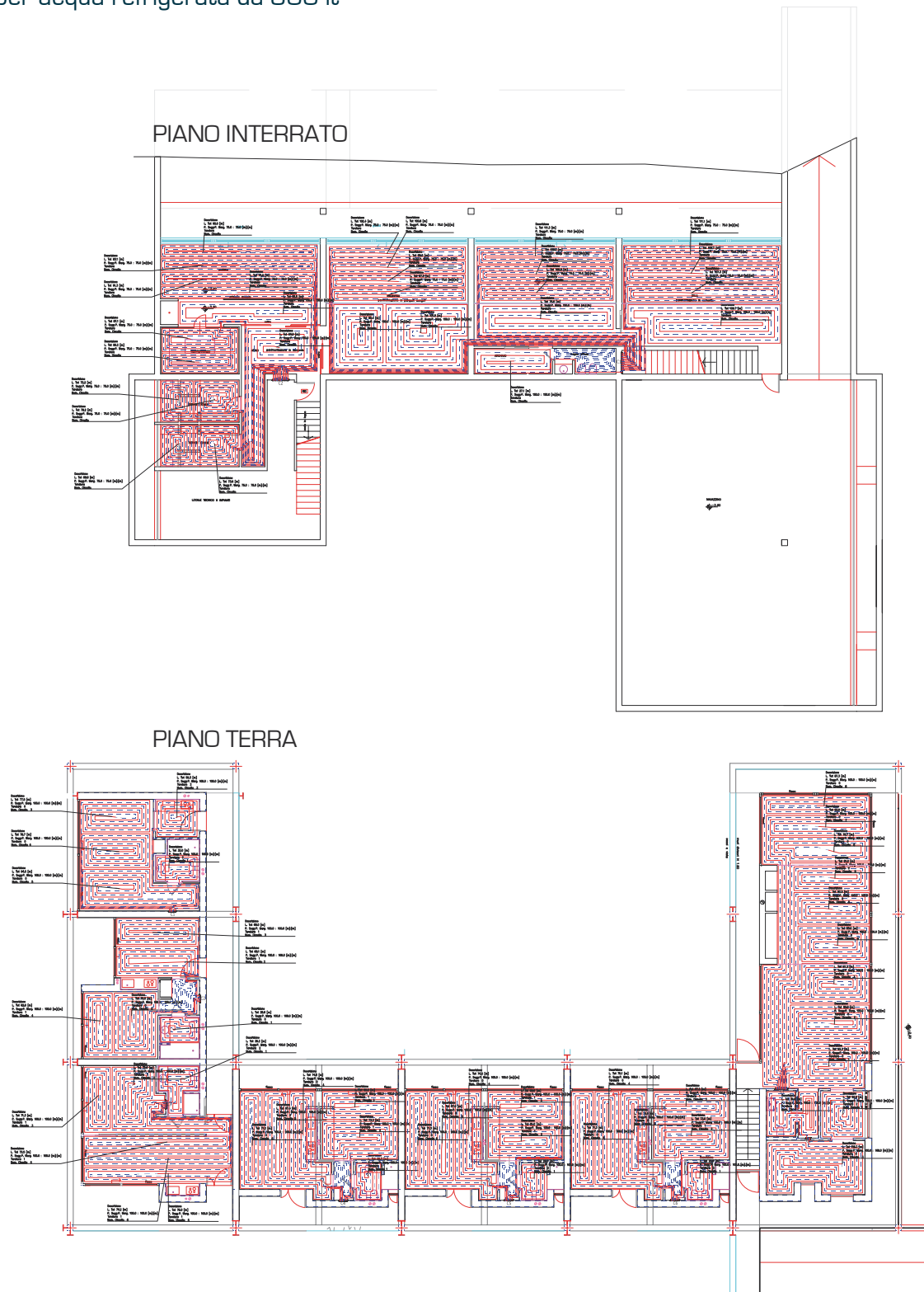



.... .. Strutture alberghiere

Tipologia edificio: hotel 4 stelle con piscina

Tipologia intervento: edificazione nuova struttura

CARATTERISTICHE INTERVENTO: realizzazione impianto solare per l'integrazione del riscaldamento, dell'acqua calda e della piscina

Prodotti utilizzati:

- 12 collettori solari sottovuoto
- 1 centralina di regolazione differenziale energy saving
- 2 accumulatori termici da 1500 lt
- 1 scambiatore solare esterno per Idrostar
- 3 circuiti per la produzione istantanea di acqua calda con resa 110 kW 150 lt al minuto
- 1 gruppo solare di scambio termico preassemblato 10 kW con regolatore
- 1 circuito diretto UPS 25-60 da esterno
- 1 scambiatore termico a piastre per piscina

SCHEMA FUNZIONALE DI CENTRALE TERMICA

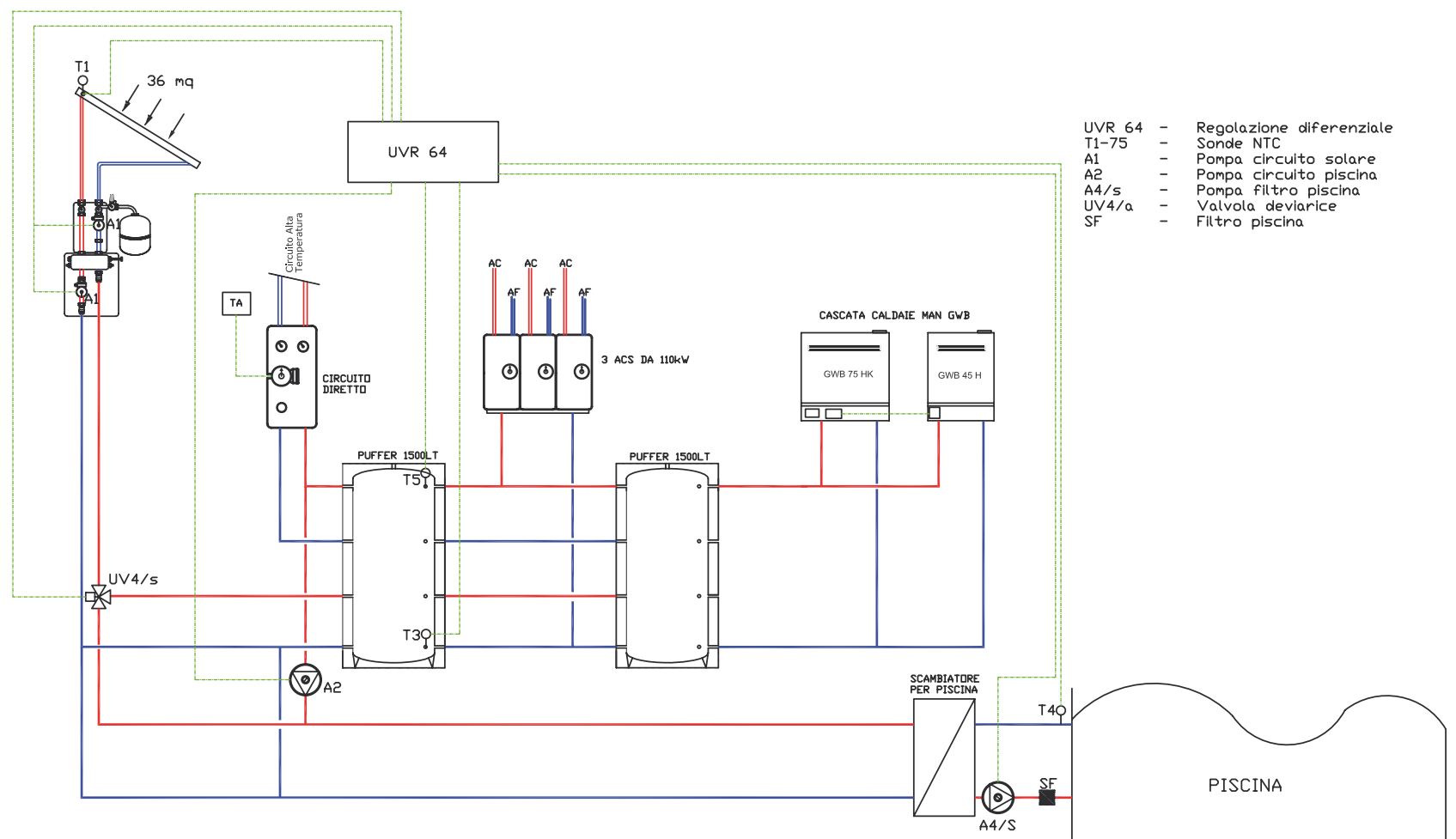

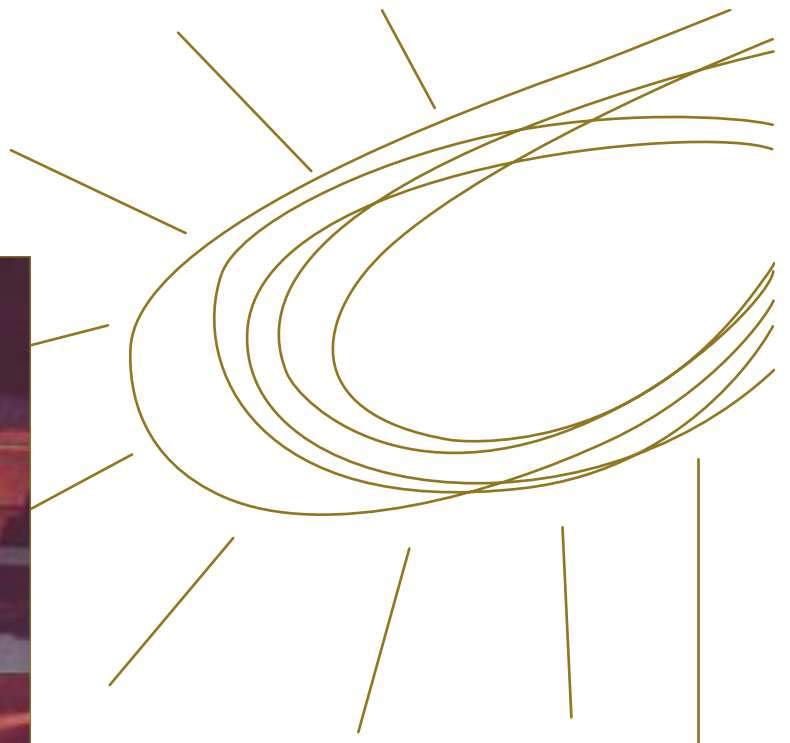

.... .. Strutture alberghiere

Tipologia edificio: hotel con 70 camere e ristorante

Tipologia intervento: riqualificazione energetica edificio esistente

CARATTERISTICHE INTERVENTO: realizzazione impianto solare termico per il riscaldamento e la produzione di acqua calda sanitaria

Prodotti utilizzati:

- 12 collettori solari sottovuoto mod. HP 16
- 1 regolatore differenziale UVR 30
- 2 gruppi solari di scambio termico preassemblato con centralina
- 2 accumulatori termici per acqua sanitaria da 1000 lt
- 3 circuiti per la produzione istantanea di acqua calda sanitaria da 110 kW
- 1 caldaia GWB 34 H
- 1 pompa di calore da 40 kW

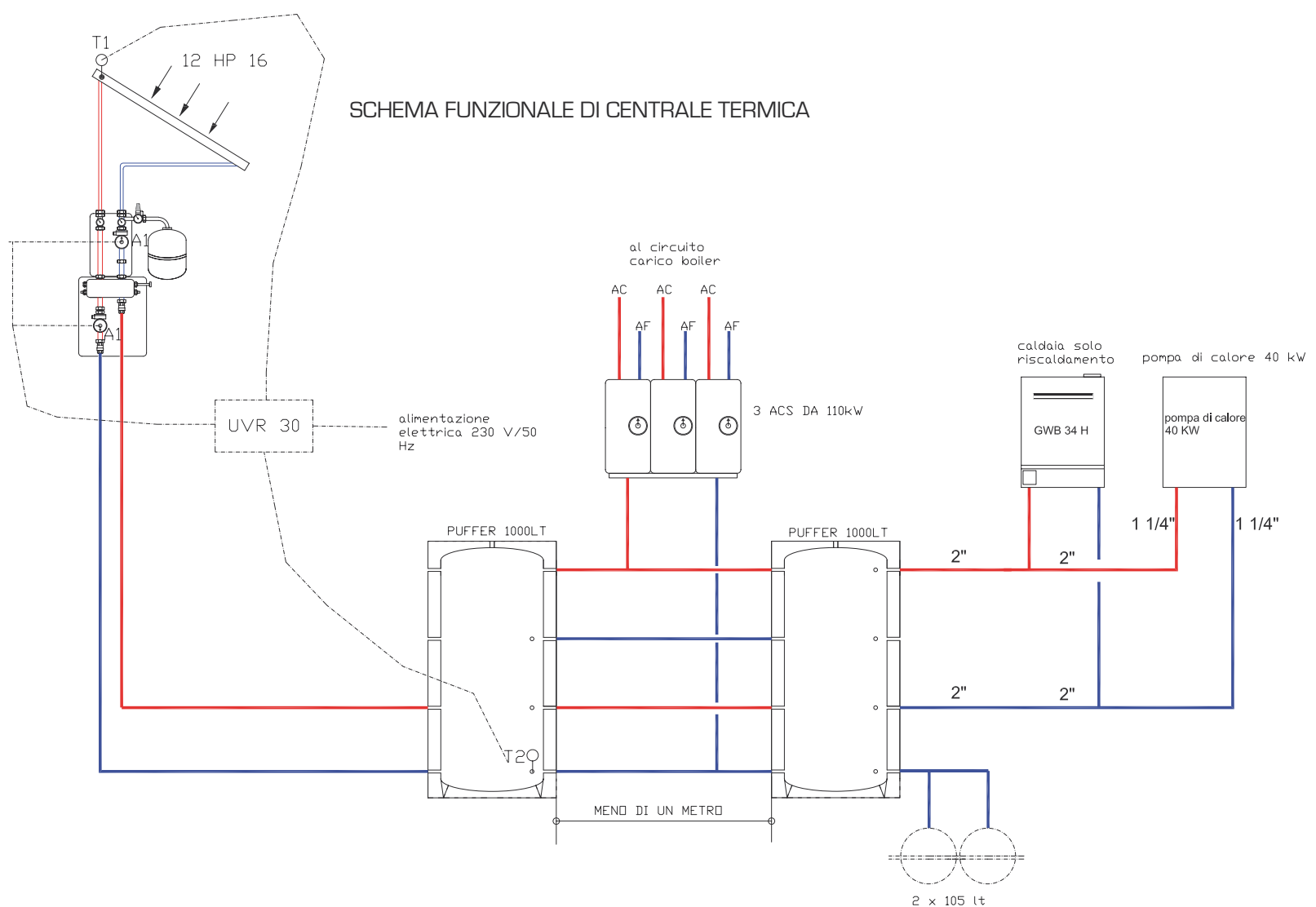



..... Strutture alberghiere

Tipologia edificio: relais

Tipologia intervento: riqualificazione edificio esistente

CARATTERISTICHE INTERVENTO: realizzazione impianto di riscaldamento radiante a pavimento

Prodotti utilizzati:

- impianto di riscaldamento radiante a pavimento realizzato con polistirolo mod. PSM 40 e tubi in polietilene PE-Xc diam. 16x2

PIANO SEMINTERRATO

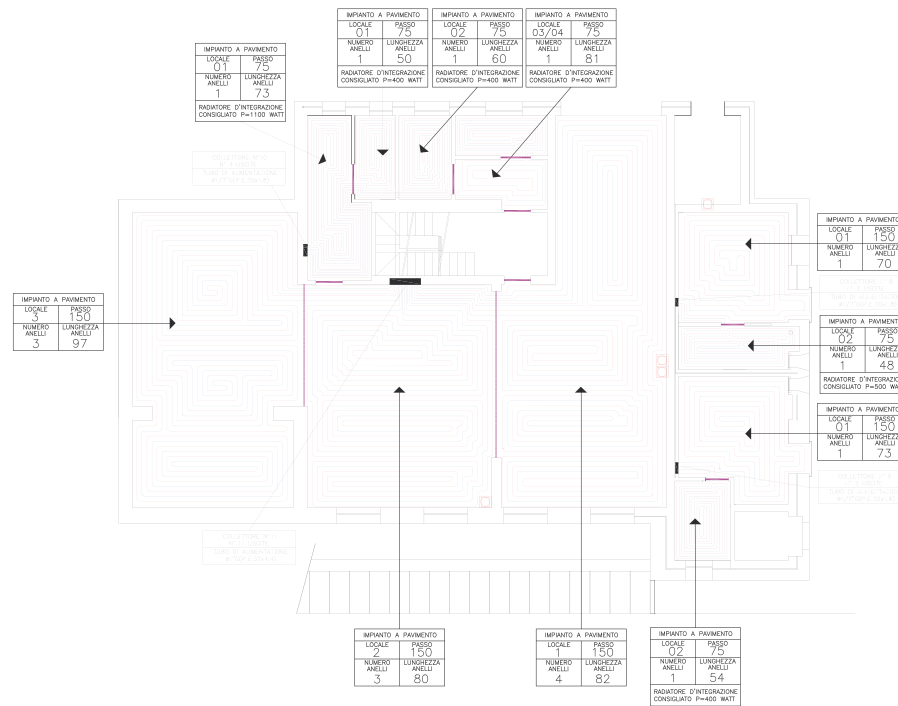

PIANO TERRA

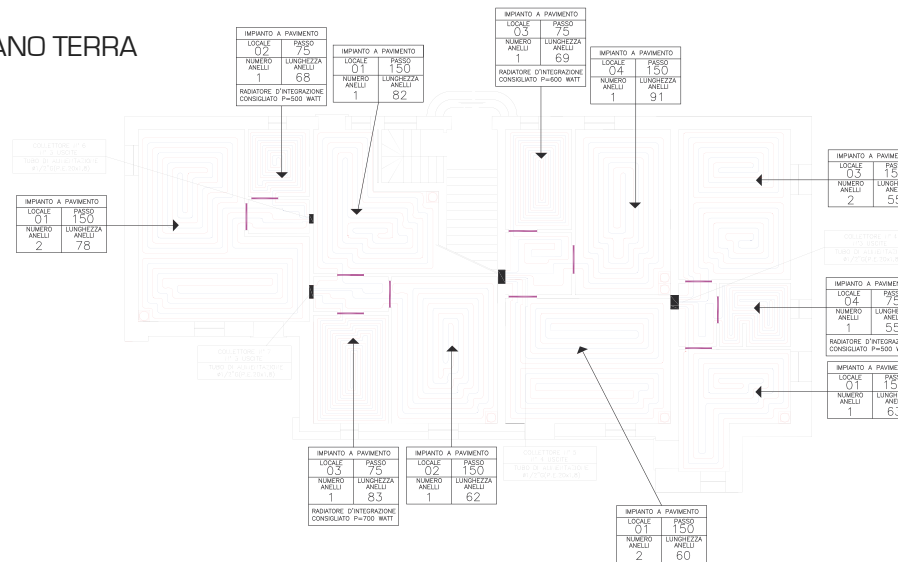

PRIMO PIANO

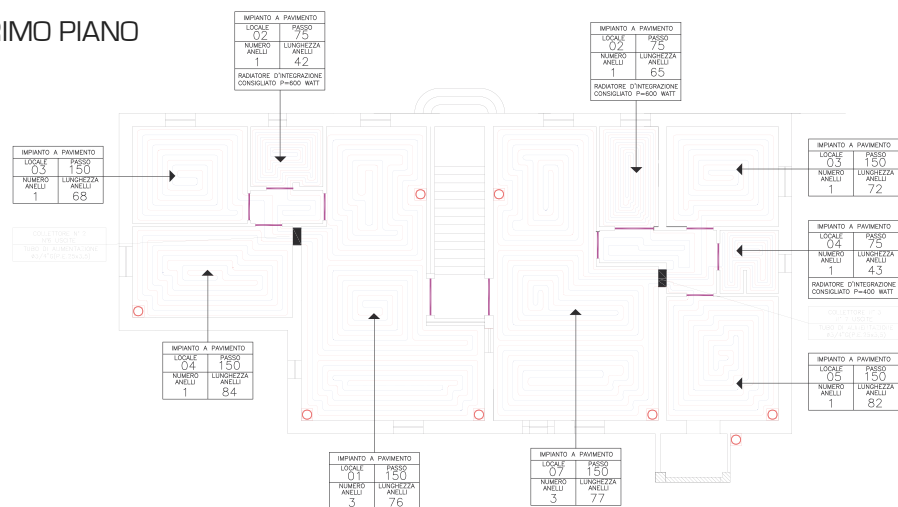



.... .. Strutture alberghiere

Tipologia edificio: hotel

Tipologia intervento: ampliamento e ristrutturazione edificio esistente

CARATTERISTICHE INTERVENTO: installazione impianto radiante a pavimento nella zona fitness e nella zona esterna con funzione di scongelamento neve

Prodotti utilizzati:

- impianto radiante a pavimento realizzato con piastra base mod. PSM 40
- tubi in polietilene PE-Xc diam. 16x2

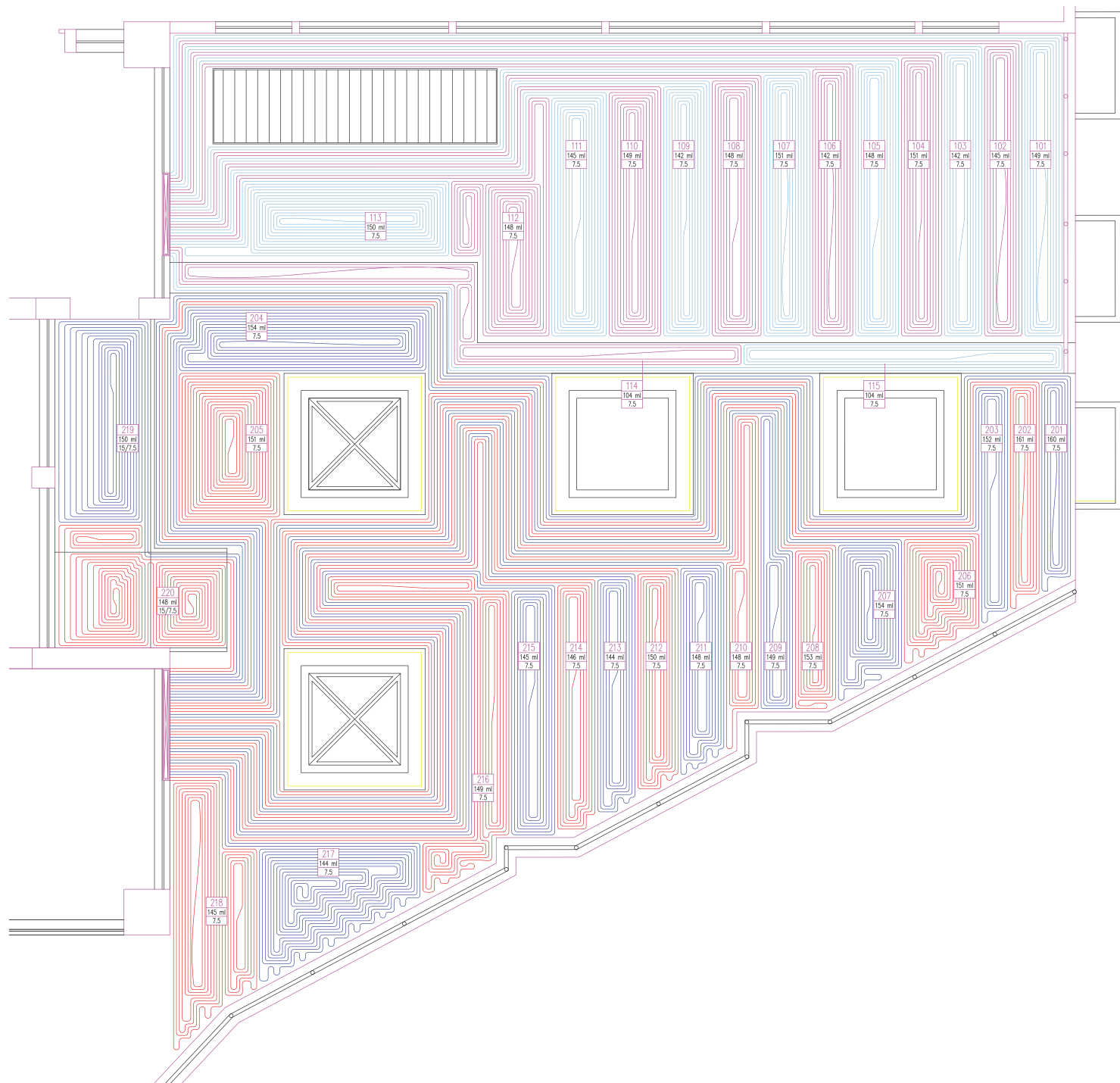



.... Strutture alberghiere

Tipologia edificio: agriturismo

Tipologia intervento: riqualificazione termica edificio esistente

CARATTERISTICHE INTERVENTO: installazione di impianto solare per l'integrazione al riscaldamento e la produzione di acqua calda sanitaria, impianto radiante a pavimento

Prodotti utilizzati:

- cella ecotermica 680 SHS
- impianto di riscaldamento a pavimento realizzato con piastra base mod. PSM 40
- tubi in polietilene PE-Xc diam. 16x2
- 4 collettori solari sottovuoto mod. HP 16



